



TESA HITS 2021



KODA
ISO 9001:2015

Официальный партнер в Украине:
УА ООО Фирма «КОДА»

www.koda.ua

+38 (057) 714 26 54

версия RU-EUR



Лучшие цены!
Действительно!
до 30.06.2021

Цены без учета НДС

Увеличьте вашу производительность с нашим
высокоточным измерительным инструментом!

| TESAtechnology.com

Наборы аналоговых инструментов



00511001



00511002

№ для заказа	Исполнение	Цена	Специальная цена
		[€]	(без НДС) [€]
00511001	Набор ISOMASTER (0÷25 мм) + глубиномер (150 мм, 0,02 мм) + принадлежности	422	339
00511002	Набор ISOMASTER (0÷25 мм) + ССМА (150 мм, 0,02 мм) + принадлежности	524	419

Принадлежности:

Линейка из нержавеющей стали, 150 мм

Угольник со скошенными кромками, сталь, 100x70 мм

Шаблоны радиусов выпуклых/вогнутых, R1÷R7

Шаблоны шага резьбы, метрической/Витворта

Скрайбер для разметки, сталь

Нониусные штангенциркули



00510701

№ для заказа	Исполнение	Диапазон измерения		Цена деления		Цена [€]	Специальная цена (без НДС) [€]
		[мм]	[in]	[мм]	[in]		
00510701	Нониусный штангенциркуль с ножевидными губками для наружных замеров	200		0,02		136	109
00510702	Нониусный штангенциркуль с ножевидными губками для наружных замеров	200		0,05		136	109
00530702	Нониусный штангенциркуль с ножевидными губками для наружных замеров	200	8	0,05	1/128	142	114
00510721	Нониусный штангенциркуль с ножевидными губками для наружных замеров	300		0,02		160	128
00510722	Нониусный штангенциркуль с ножевидными губками для наружных замеров	300		0,05		160	128
00530722	Нониусный штангенциркуль с ножевидными губками для наружных замеров	300	12	0,05	1/128	167	133
00510741	Нониусный штангенциркуль с ножевидными губками для наружных замеров	500		0,02		382	306
00510742	Нониусный штангенциркуль с ножевидными губками для наружных замеров	500		0,05		382	306
00530742	Нониусный штангенциркуль с ножевидными губками для наружных замеров	500	20	0,05	1/128	388	310

Универсальные штангенциркули

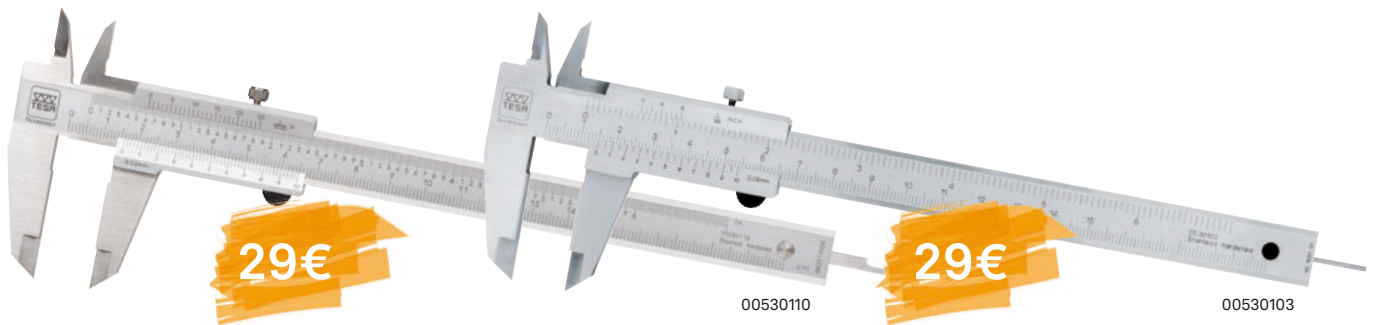

№ для заказа	Исполнение	Диапазон измерения [мм] [in]	Цена деления [мм] [in]	Цена [€] (без НДС)	Специальная цена [€]
00530103	Универсальные штангенциркули	150 6	0,05 1/128	36	29
00530110	Универсальные штангенциркули	150 6	0,02 .001	36	29



№ для заказа	Исполнение	Диапазон измерения [мм]	Цена деления [мм]	мм/оборот	Цена [€] (без НДС)	Специальная цена [€]
00510004	Штангенциркуль часового типа, пластиковый корпус	150	0,02	2	141	110
00510008	Штангенциркуль часового типа, металлический корпус	150	0,02	2	160	130



№ для заказа	Исполнение	Диапазон измерения [мм]	Приводное колесико	Сечение глубиномера	Цена [€] (без НДС)	Специальная цена [€]
00530140	Универсальный электронный штангенциркуль, TESA-CAL IP67	150	–	■	122	100
00530141	Универсальный электронный штангенциркуль, TESA-CAL IP67	150	–	●	122	100
00530142	Универсальный электронный штангенциркуль, TESA-CAL IP67	200	✓	■	183	149
00530143	Универсальный электронный штангенциркуль, TESA-CAL IP67	300	✓	■	245	201

TESATAST

№ для заказа	Исполнение	Диапазон измерения [мм]	Цена деления [мм]	Диаметр циферблата [Ø, мм]	Цена [€] (без НДС)	Специальная цена [€]
01810005	TESATAST	0,8	0,01	28	146	120
01810010	TESATAST	0,2	0,002	38	189	154
S18001695	TESATAST	0,2	0,001	38	217	171



от 120€

S18001695

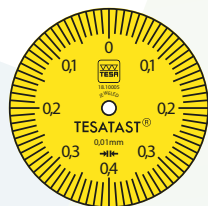

01810005

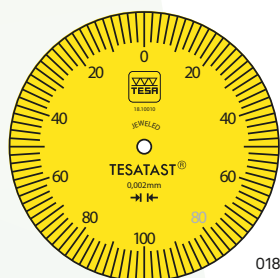

01810010

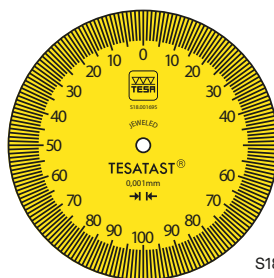

S18001695

Индикаторы

DIGICO Серия 600:

- 12,5 мм или 25 мм
- OPTO-RS232 или OPTO-USB
- Поворотный дисплей
- Цифровые допуски
- PRESET
- Запоминание значений max, min, max-min



469€

01930256
DIGICO 605 MI



564€

01930257
DIGICO 610 MI



98€

01419047



58€

01419048

DIGICO Серия 700:

- 12,5 мм
- OPTO-RS232 или OPTO-USB
- Поворотный дисплей
- Цифровые допуски
- PRESET
- Запоминание значений max, min, max-min
- + Измерение отверстий (см. стр. 5)



491€

01930258
DIGICO 705 MI



245€

01419051

№ для заказа	Исполнение	Диапазон измерения [мм]	Цена деления [мм]	Диаметр циферблата [Ø, мм]	Цена [€] (без НДС)	Специальная цена [€]
01930256	Цифровой индикатор DIGICO 605 MI	12,5	0,001	57,1	572	469
01930257	Цифровой индикатор DIGICO 610 MI	25	0,001	57,1	687	564
01930258	Цифровой индикатор DIGICO 705 MI	12,5	0,001	57,1	625	491
01419047	Аналоговый индикатор часового типа TESA ETALON	5	0,01	40	122	98
01419048	Аналоговый индикатор часового типа TESA ETALON	10	0,01	58	73	58
01419051	Аналоговый прецизионный индикатор часового типа ETALON	0,1	0,001	62	319	245

Нутромеры VERIBOR

№ для заказа	Диапазон измерения [мм]	Цена [€]	Специальная цена (без НДС) [€]
05710012	4,5 ÷ 6	1597	1292
05710013	6 ÷ 12,5	1249	997
05710014	12 ÷ 25	705	566
05710015	25 ÷ 50	786	628
05710016	50 ÷ 150	919	732
05710017	240 ÷ 550	2091	1673
05710018	50 ÷ 300	1174	941



05710012

от
566€



Индикатор и защита индикатора поставляются дополнительно



350€

01639023

Измерительные штативы

№ для заказа	Исполнение	Цена [€]	Специальная цена (без НДС) [€]
01639023	Шарнирно-сочлененный магнитный штатив INTERAPID, с креплением типа «ласточкин хвост» и отверстием под крепление установочного цилиндра Ø 8 мм, H = 390 мм	426	350
01639035	Стойчатый штатив с гранитным основанием, колонна диам. 20, с отверстием под крепление установочного цилиндра Ø 8 мм.	500	410

410€



01639035



Микрометрические нутромеры IMICRO

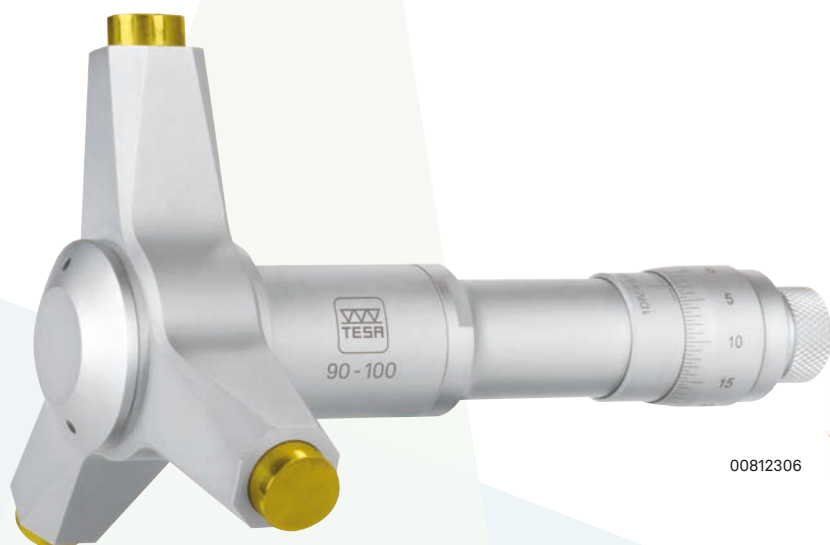

от
408€

00812306

№ для заказа	Исполнение	Диапазон измерения [мм]	Цена деления [мм]	Максимально допустимая погрешность [мкм]	Повторяемость [мкм]	Цена [€]	Специальная цена (без НДС) [€]
00810001	Нутромер IMICRO	6 ÷ 8	0,001	4	4	497	408
00810002	Нутромер IMICRO	8 ÷ 10	0,001	4	4	501	411
00810003	Нутромер IMICRO	10 ÷ 12	0,001	4	4	505	414
00810801	Нутромер IMICRO	11 ÷ 14	0,005	4	4	569	467
00810802	Нутромер IMICRO	14 ÷ 17	0,005	4	4	574	470
00810803	Нутромер IMICRO	17 ÷ 20	0,005	4	4	580	475
00811501	Нутромер IMICRO	20 ÷ 25	0,005	4	4	625	513
00811502	Нутромер IMICRO	25 ÷ 30	0,005	4	4	635	521
00811503	Нутромер IMICRO	30 ÷ 35	0,005	4	4	645	529
00811504	Нутромер IMICRO	35 ÷ 40	0,005	4	4	656	538
00812301	Нутромер IMICRO	40 ÷ 50	0,005	4	4	770	631
00812302	Нутромер IMICRO	50 ÷ 60	0,005	5	5	783	643
00812303	Нутромер IMICRO	60 ÷ 70	0,005	5	5	795	652
00812304	Нутромер IMICRO	70 ÷ 80	0,005	5	5	806	661
00812305	Нутромер IMICRO	80 ÷ 90	0,005	5	5	821	673
00812306	Нутромер IMICRO	90 ÷ 100	0,005	5	5	852	698



Набор UNIMASTER

- Для прямых или относительных, внутренних или наружных измерений
- Портативное средство измерительной техники, может использоваться в сложных промышленных условиях. Также применяется в условиях, когда массивную деталь невозможно транспортировать в лабораторию
- «Два в одном» - инструмент для наружных и внутренних, прямых и относительных измерений
- Не требует крупногабаритных и дорогих настроечных эталонов благодаря входящим в комплект оборудования стандартам
- Особо стабильные и прогнозируемые измерения благодаря противоударной системе и температурной защите

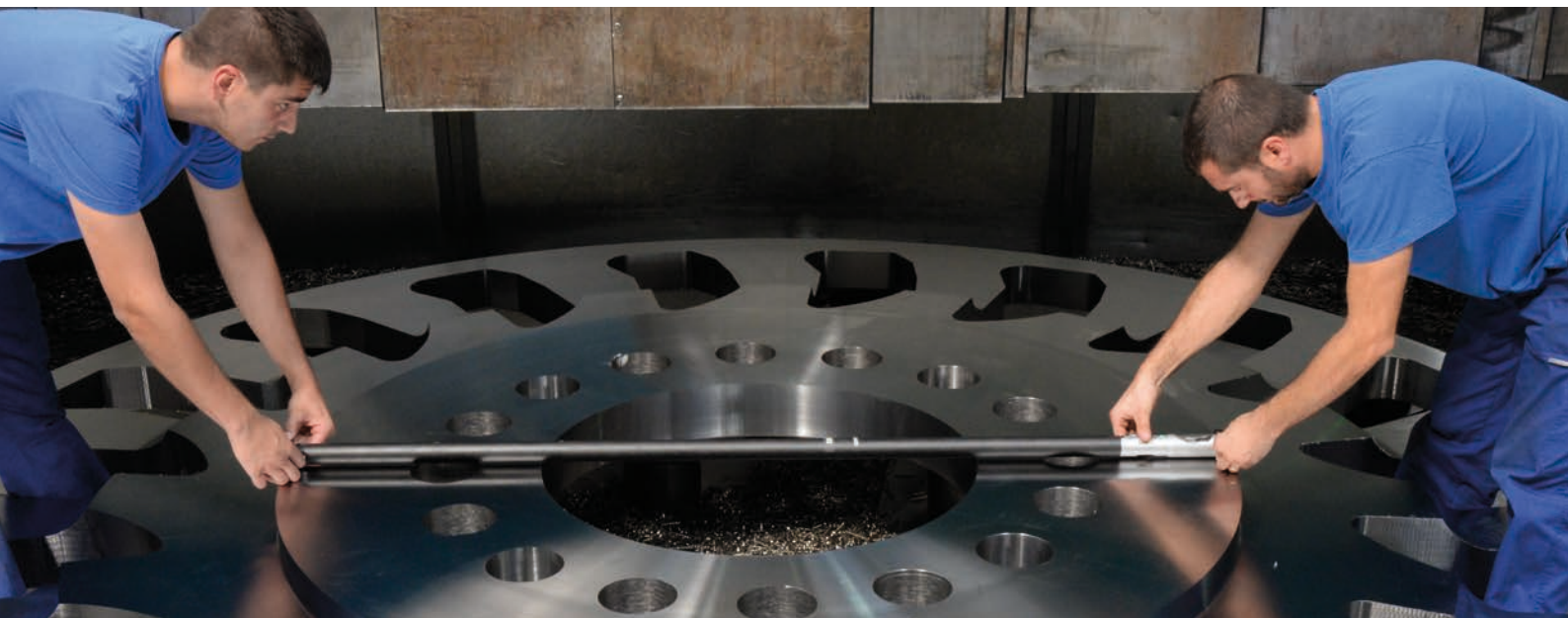

№ для заказа	Исполнение	Максимально допустимая погрешность [мкм]	Диапазон измерения [мм]	Цена [€]	Специальная цена (без НДС) [€]
01110000	UNIMASTER, набор без удлинителя 1000 мм	5*	внутр: 250 ÷ 1625 наруж: 225 ÷ 1600	27675	25338
01110001	UNIMASTER, набор с удлинителем 1000 мм	5*	внутр: 250 ÷ 2325 наруж: 225 ÷ 2300	29397	26937

* измерительный элемент



ОТ
25338€

01110001

Новая
упаковка!

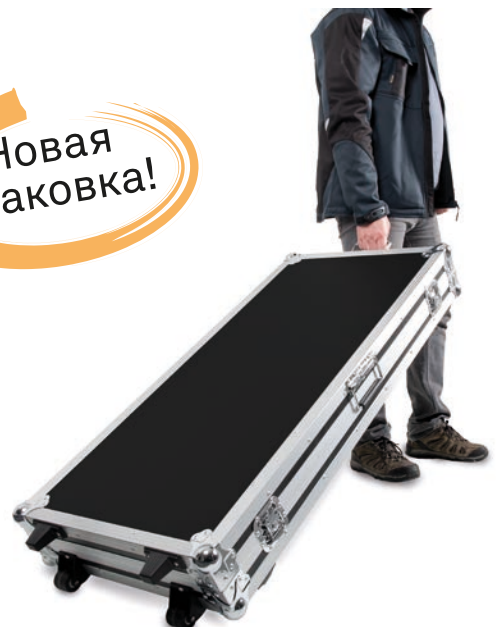

μ-NITE

Ультеракомпактное решение для производственной линии

Необходимо решение "под ключ" ?

Обладая диапазоном измерения 100 мм, эта станция идеально подходит для обмера мелких деталей в мастерских и лабораториях.

Высочайшая точность (1 μm) и легкость измерений, гибкость и удобство настройки, простота установки и наладки TESA μ-NITE соответствует самым совершенным системам измерения в современной метрологии.

HIGH ACCURACY



поставляется с сертификатом SCS



№ для заказа	Исполнение	Максимально допустимая погрешность [мкм]	Повторяемость [мкм]	Цена [€] (без НДС)	Специальная цена [€]
00730503	μ-NITE	Плоскость: 1- Отверстие: 2	Плоскость: 0,5 - Отверстие: 1	5302	4859

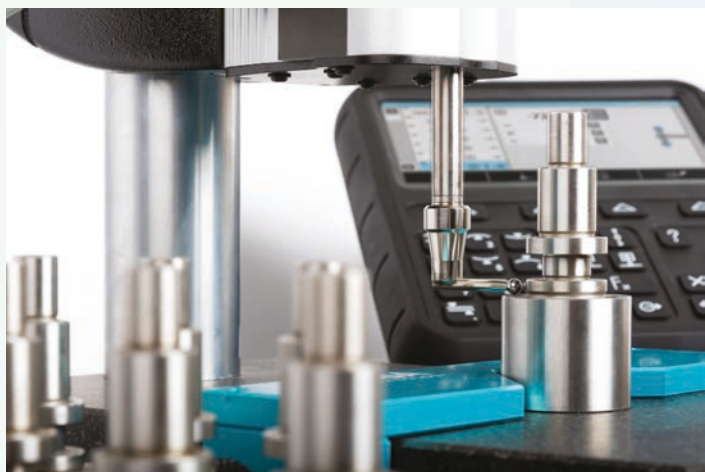

KODA[®]
ISO 9001:2015

Официальный партнер в Украине:
УА ООО Фирма «КОДА»

www.koda.ua

+38 (057) 714 26 54

Мы оставляем за собой право вносить изменения в наши продукты, особенно из-за технических усовершенствований и дальнейших разработок. Поэтому все иллюстрации и технические данные могут отличаться. Все указанные цены являются рекомендованными.